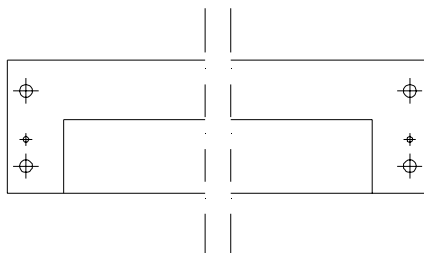
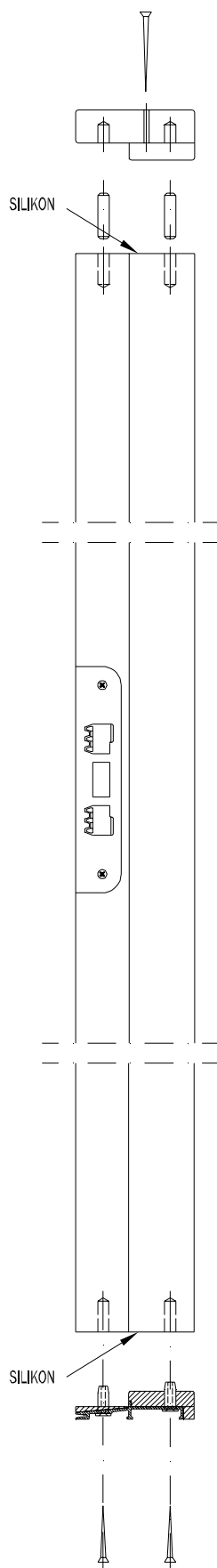

# Monteringsanvisning ytterdør

## Sammensetting av karm (Del 1)

**1**

**Innhold:**

- 1 langstykke hengselside
- 1 langstykke låsebeslagside
- 1 overstykke
- 1 terskel 25 mm

**1 monteringssett som inneholder:**

- 4 sentrumstapper 10 x 40 mm
- 6 skruer 4 x 70 mm TFXH
- 4 skruer 4 x 40 mm TFXH til dørhengsler
- 2 bakkantsikringer til dørhengsler
- 1 tube silikon
- 1 sekskantnøkkel

**Før sammensetting:**

Les instruksjonene før du begynner arbeidet med sammensettingen.

Til arbeidet trenger du hammer og skrutrekker.

**Sammensetting:**

Legg delene med falssidene utover, slik bildet viser.

Kontroller at hengslingen til døren blir rett.

**Bildet viser en høyrehengslet karm.**

Monter sentrumstappene i **over-stykkets** forborede hull.

Legg silikon på langstykkets ender, se bilde.

Fest terskelen med 2 skruer 4 x 70 mm i hvert sitt hjørne gjennom plastpluggene.

Fest **overstykket** med 1 skruer, 4 x 70 mm, samt 2 treplugger i de forborede hullene.

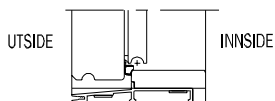
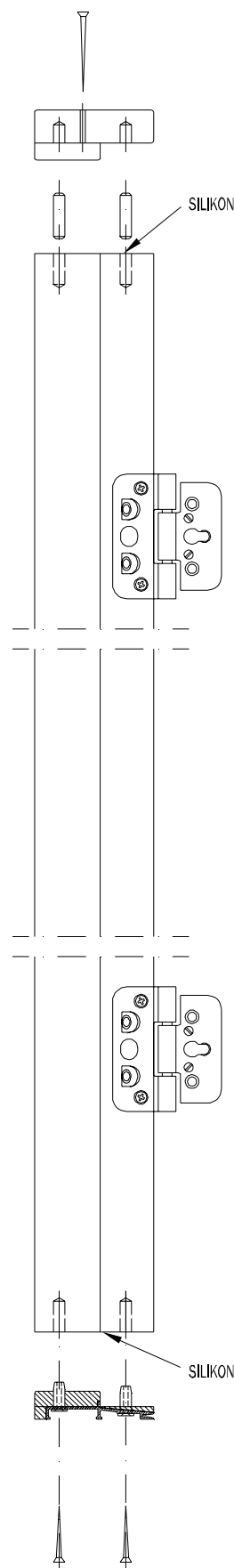

# Monteringsanvisning ytterdør

## Montering (Del 2)

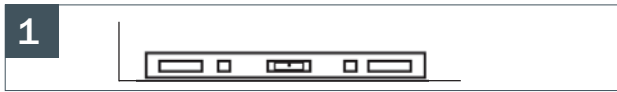

1  
Kontroller at underlaget er vannrett.

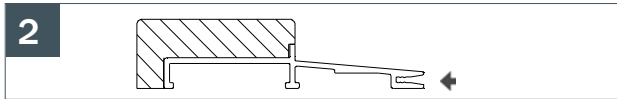

2  
Monter dryppbeslaget i veggåpningen, sett karmen på dryppbeslaget og tett med fugemasse. Dryppbeslaget kan også monteres etterpå. Trykk dryppbeslaget inn under terskelen, eller lim det fast i terskelens spor.

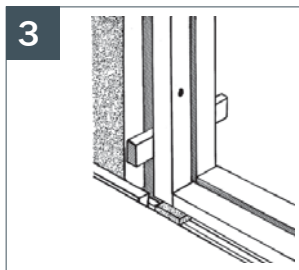

3  
Kil fast karmen provisorisk i veggåpningen.

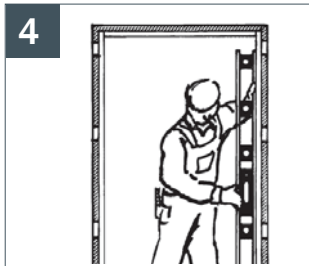

4  
Kontroller at hengselsiden står i lodd (i dybde og side-retning). Kil over festepunktene, og skru fast karmens hengselside.

*Tips! For lettere å kunne henge dørbladet på (hindre hengslet fra å pendle), kan man stramme hengselets høydejusteringsskrue, se bilde 8. Skruen løsnes igjen når dørbladet er hengt på.*

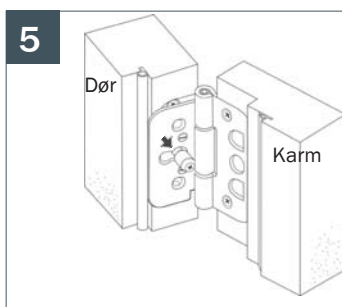

5  
Monter dørens bakkantsikringer. Disse skal ikke skrues i bunnen, la det være 10 mm klaring. Heng døren på plass fra siden.

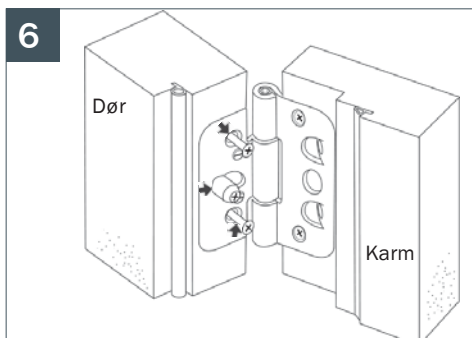

6  
Skru fast hengslenes bakkantsikringer og monter hengslenes monterings-skruer.

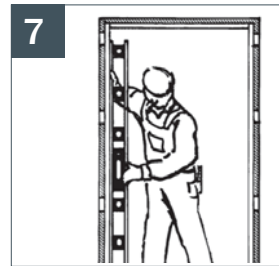

7  
Kontroller at terskelen er vannrett. Juster karmens låsebeslagside i lodd (i dybde og sideretning). Kontroller at sprekken mellom karm og dør er jevn, karmens låsebeslag - side skrues fast. Deretter gjøres isolering mellom karm og vegg.

1

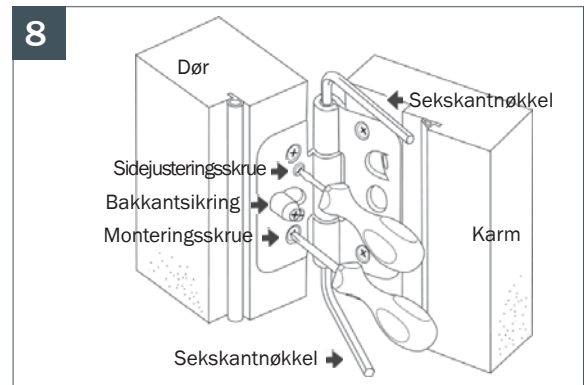

8  
Justering av døren i høyderetning kan utføres ved hjelp av sekskantnøkkel. For å justere døren i sideretning, løsnes bakkantsikringen og monteringssskruene. Døren kan justeres sideveis ved hjelp av hengselets side-justeringsskrue. Til slutt skrues bakkantsikringen og monteringssskruene fast.

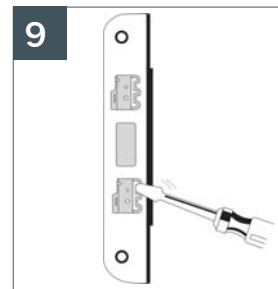

9  
For at døren skal lukke ordentlig igjen og tette godt, må sluttstykket justeres ved at justeringstungen bøyes med en skrutekker.

### Dør med sidelys

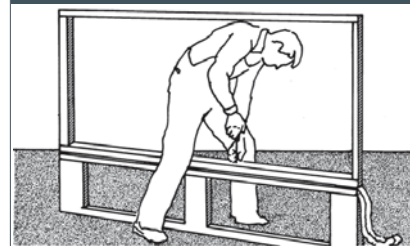

Tett mellom karm og sidelys, skru sammen delen før montering i vegg.